

AGREGAT SPALINOWY

BP-50251

BASS
POLSKA

Instrukcja obsługi

Tłumaczenie instrukcji oryginalnej

PRZED UŻYCIEM NALEŻY DOKŁADNIE ZAPOZNAĆ SIĘ Z INSTRUKCJĄ



Spis treści

I. GWARANCJA I SERWIS	3
II. ZASADY BEZPIECZEŃSTWA.....	4
III. WAŻNE INFORMACJE DOTYCZĄCE AKUMULATORA.....	6
IV. OGÓLNE ZASADY BEZPIECZEŃSTWA ZWIĄZANE Z UŻYCIEM AGREGATU.....	7
V. SZCZEGÓŁOWE ZASADY BEZPIECZEŃSTWA	9
VI. DANE TECHNICZNE.....	12
VII. CZĘŚCI I MONTAŻ	13
VIII. CZYNNOŚCI PRZED ROZPOCZĘCIEM PRACY	14
IX. URUCHAMIANIE AGREGATU	17
X. OBSŁUGA AGREGATU.....	20
XI. ZATRZYMYWANIE SILNIKA	22
XII. KONSERWACJA.....	23
XIII. MAGAZYNOWANIE.....	25
XIV. ROZWIĄZYWANIE PROBLEMÓW.....	26
XV. MODELE Z ROZRUCHEM ELEKTRYCZNYM	28
XVI. OCHRONA ŚRODOWISKA	28
XVII. DEKLARACJA ZGODNOŚCI	29

Dziękujemy za wybranie naszego produktu. Przed użyciem należy dokładnie zapoznać się z instrukcją związaną z obsługą i bezpieczeństwem pracy. Zatrzymaj instrukcję do późniejszego wglądu.

Instrukcja została przetłumaczona z fabrycznej wersji instrukcji dostarczonej przez producenta w języku angielskim.

Dołączono :

Deklarację zgodności wystawioną przez producenta BASS SP. Z O.O.

Urządzenie oznaczone znakiem towarowym BASS POLSKA .

Urządzenie oznaczone znakiem handlowym BP-50251.

I. GWARANCJA I SERWIS**Punkt Serwisowy Producenta BASS SP. Z O.O**

Al. Krakowska 60
Mroków 05-552
www.bass.pl
e-mail: serwis@bass.pl

**Uprzejmie prosimy o wypełnienie zgłoszenia reklamacyjnego na stronie
www.serwis.bass.pl**

Regulamin gwarancji

Gwarant gwarantuje Nabywcy poprawne działanie produktu, pod warunkiem użytkowania go zgodnie z przeznaczeniem oraz zasadami określonymi w instrukcji obsługi dołączonej do urządzenia.

Okres gwarancji wynosi 12 miesięcy od daty sprzedaży. Okres rękojmi wynosi 24 miesiące od daty sprzedaży. Wady ujawnione w tym terminie będą usuwane bezpłatnie.

Gwarant odpowiada przed Nabywcą wyłącznie za wady fizyczne, powstałe z przyczyn tkwiących w sprzedanym produkcie. Gwarancją nie są objęte wady powstałe z innych przyczyn, a szczególnie w wyniku:

- ✓ nieprawidłowego użytkowania lub zastosowania,
- ✓ nieprawidłowego doboru produktu do warunków istniejących w miejscu montażu,
- ✓ nieprawidłowego montażu, konserwacji, magazynowania i transportu produktu,
- ✓ uszkodzeń mechanicznych, chemicznych, termicznych lub celowego uszkodzenia produktu i wywołanie nim wady,
- ✓ uszkodzeń produktu powstałych w wyniku stosowania nieoryginalnych lub niezgodnych z zaleceniami producenta materiałów,
- ✓ uszkodzeń wynikłych ze zdarzeń losowych, czynników noszących znamiona siły wyższej (pożar, powódź, wyładowania atmosferyczne itp.),
- ✓ wadliwego działania urządzeń mających wpływ na działanie produktu.

Gwarancja nie obejmuje części podlegających normalnemu zużyciu oraz części i materiałów eksploatacyjnych, jak: filtry, żarówki, bezpieczniki, baterie, łożyska, smary, oleje, czynniki chłodnicze itp.). Gwarancja nie obejmuje produktu, którego na podstawie przedłożonych dokumentów i cech znamionowych produktu nie można zidentyfikować jako produktu zakupionego u Gwaranta.

Ponadto Nabywca traci uprawnienia z tytułu gwarancji na produkty w przypadku stwierdzenia:

- ✓ jakiegokolwiek modyfikacji produktu,
- ✓ ingerencji osób nieuprawnionych,
- ✓ jakichkolwiek prób napraw dokonywanych przez osoby nieuprawnione,
- ✓ nieprzestrzegania obowiązków dokonywania okresowych przeglądów, jeśli są one wymagane.

Podstawą przyjęcia reklamacji do rozpatrzenia jest spełnienie łącznie następujących warunków:

- ✓ Zgłoszenia reklamacji przez Nabywcę poprzez wiadomość e-mail, kontakt telefoniczny, wizytę w siedzibie producenta lub wypełnienie formularza reklamacyjnego na stronie www.serwis.bass.pl. Choć forma złożenia reklamacji zależy jedynie od preferencji Konsumenta, uprzejmie prosimy o wypełnianie formularza reklamacyjnego w celu ułatwienia i przyspieszenia naszej pracy.
- ✓ Okazania dowodu zakupu np. kopii faktury, paragonu zakupu reklamowanego produktu lub wyciągu z karty.
- ✓ Dostarczenia osobistego lub za pośrednictwem przewoźnika (spedytora) reklamowanego produktu do siedziby Gwaranta.

Produkt wysyłany do serwisu winien być dostarczony w oryginalnym opakowaniu. W przypadku braku opakowania oryginalnego bądź jakiegokolwiek innego opakowania ochronnego i braku odpowiedniego zabezpieczenia produktu do transportu przez Nabywcę, Gwarant nie ponosi odpowiedzialności za uszkodzenia w trakcie transportu. Uprzejmie prosimy o doręczanie reklamowanego produktu w stanie czystym.

W przypadku nieuznania reklamacji reklamowany produkt będzie zwrócony reklamującemu na jego pisemne żądanie pod warunkiem uprzedniego pokrycia kosztów przesyłki przez nabywcę.

Nieodebrany towar po okresie 60 dni będzie utylizowany.

II. ZASADY BEZPIECZEŃSTWA

UWAGA! Przed użyciem należy przeczytać całą instrukcję. Nieprzestrzeganie poniższych instrukcji prowadzić może do porażenia elektrycznego, pożaru i poważnych urazów ciała.

Symbole bezpieczeństwa



Przeczytać instrukcję obsługi.



Nosić gogle ochronne.



Nosić słuchawki ochronne.



Nosić maskę chroniącą drogi oddechowe.

Miejsce pracy

- ⇒ UTRZYMUJ MIEJSCE PRACY W CZYSTOŚCI. Bałagan w miejscu pracy zwiększa prawdopodobieństwo wypadków.
- ⇒ ZWRACAJ UWAGĘ NA WARUNKI W MIEJSCU PRACY. Nie używaj urządzenia w miejscach wilgotnych, mokrych. Nie wystawiaj na działanie deszczu. Nigdy nie używaj urządzenia w pobliżu łatwopalnych gazów i płynów.
- ⇒ TRZYMAJ DZIECI Z DALA OD URZĄDZENIA. Dzieci nie powinny znajdować się w miejscu pracy. Każde rozproszenie może być przyczyną wypadku. Nie pozwalaj dzieciom przenosić urządzenia ani żadnych akcesoriów z nim związanych.

Bezpieczeństwo użytkownika

1. Podczas pracy z urządzeniem należy zachować szczególną ostrożność oraz zdrowy rozsądek. Nie wolno obsługiwać urządzenia będąc pod wpływem alkoholu, narkotyków oraz leków na receptę. Czytaj ulotki leków, których zażywasz, aby sprawdzić, czy wpływają one na Twoją ocenę sytuacji oraz refleks. Jeśli masz jakiegokolwiek wątpliwości nie obsługuj urządzenia.
2. Należy używać odpowiednich akcesoriów ochronnych. Podczas pracy z urządzeniem należy nosić okulary ochronne, maskę przeciwpyłową, antypoślizgowe buty, kask oraz ochronę uszu zawsze, gdy wymaga tego sytuacja. Zmniejszy to ryzyko wypadków.
3. Należy unikać przypadkowego uruchomienia się. Przed podłączeniem do prądu należy upewnić się, że włącznik jest w pozycji OFF. Podczas przenoszenia urządzenia nie należy trzymać go za włącznik, ponieważ zwiększa to ryzyko wypadków.
4. Należy usunąć wszelkie klucze regulacyjne przed uruchomieniem. Klucz przymocowany do obrotowych części może być przyczyną urazów ciała.
5. Nie należy sięgać ponad urządzeniem. Podczas pracy należy zachować stabilną pozycję i równowagę. Pozwala to na zachowanie lepszej kontroli nad urządzeniem w razie wystąpienia nieprzewidzianych sytuacji.
6. UBIERAJ SIĘ ODPOWIEDNIO. Nie noś luźnych ubrań ani biżuterii, ponieważ mogą one zostać wkręcone w ruchome części urządzenia. Zaleca się, aby do pracy zakładać obuwie z podeszwą antypoślizgową. Długie włosy należy odpowiednio zabezpieczyć. Zawsze noś odpowiednie ubranie ochronne.

Bezpieczeństwo związane z użyciem i konserwacją

1. Nie należy przeciążać urządzenia. Urządzenie będzie pracowało lepiej i bezpieczniej przy obciążeniach do których zostało przystosowane. Nie próbuj używać niekompatybilnych akcesoriów w celu zwiększenia wydajności urządzenia.
2. Nie należy używać urządzenia, które ma uszkodzony włącznik. Urządzenie, które nie może być kontrolowane przy pomocy włącznika stwarza niebezpieczeństwo i powinno zostać naprawione.
3. Urządzenie należy przechowywać odłączone od prądu, poza zasięgiem dzieci i osób niepowołanych.
4. Należy regularnie dokonywać konserwacji urządzenia. Należy sprawdzić, czy nie ma luzów i usterek ruchomych części, czy nie są uszkodzone elementy urządzenia lub czy nie wystąpiły inne usterki mogące zakłócić prawidłową pracę urządzenia. W razie wykrycia nieprawidłowości należy natychmiastowo dokonać naprawy urządzenia. Wiele usterek ma swoje źródło w nieprawidłowej konserwacji.
5. Należy używać urządzenia oraz akcesoriów z nim związanych zgodnie z niniejszą instrukcją i w sposób prawidłowy. Należy brać pod uwagę warunki oraz rodzaj wykonywanej pracy. Użycie niezgodnie z przeznaczeniem może być przyczyną poważnych wypadków.
6. Uszkodzony włącznik należy wymienić w autoryzowanym serwisie. Nie należy używać z niesprawnym włącznikiem / wyłącznikiem.
7. Nie należy pozostawiać urządzenia bez nadzoru, gdy jest ono włączone. Przed opuszczeniem miejsca pracy zawsze należy wyłączyć urządzenie i poczekać na jego całkowite zatrzymanie się.
8. Jeśli główny kabel uległ uszkodzeniu należy go wymienić na odpowiedni kabel sieciowy. Kabel uzyskać można od dystrybutora urządzenia. Kabel może być wymieniony przez autoryzowany serwis lub wykwalifikowanego elektryka.

Serwis

Naprawa powinna być dokonana jedynie przez wykwalifikowany personel przy użyciu kompatybilnych części zamiennych. Zapewni to na bezpieczną i wydajną pracę urządzenia.

III. WAŻNE INFORMACJE DOTYCZĄCE AKUMULATORA

1. Jeśli agregat nie jest używany należy ładować akumulator co 4 miesiące.
2. Nie wkładać przedmiotów między dodatni a ujemny terminal akumulatora ponieważ może to doprowadzić do spięcia.
3. Regularnie sprawdzać stan kabli akumulatora.

IV. OGÓLNE ZASADY BEZPIECZEŃSTWA ZWIĄZANE Z UŻYCIEM AGREGATU



NIE PALIĆ PODCZAS TANKOWANIA

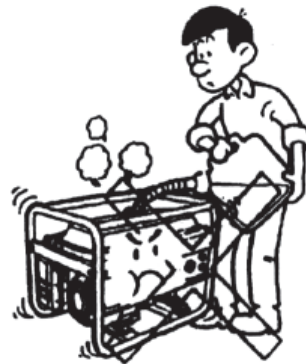

PRZED TANKOWANIE WYŁĄCZYĆ SILNIK

1. Trzymać dzieci z dala od agregatu.
2. Nie dotykać tłumika ani osłony tłumika, gdy agregat jest włączony ponieważ może to prowadzić do poparzeń. Dla bezpieczeństwa nosić rękawice ochronne podczas pracy w pobliżu gorących powierzchni.
3. Agregat może być naprawiany jedynie przez wykwalifikowany personel.
4. Agregat ustawić na poziomej, stabilnej powierzchni.
5. Upewnić się, że sprzęt podłączany do agregatu nie ma wymagań przewyższających jego wyjściowe robocze parametry. Przeciążenie prowadzi do przegrzewania się sprzętu i jego uszkodzenia.

6. Nie zwiększać obrotów silnika ponad jego możliwości. Zbyt duże obroty silnika zwiększają ryzyko urazów. Nie modyfikować elementów silnika w celu zwiększenia obrotów silnika.
7. W celu uniknięcia przypadkowego uruchomienia narzędzia zawsze dołączać świecę zapłonową lub przewód świecy zapłonowej przed rozpoczęciem regulacji silnika.
8. Nie używać agregatu jeśli uszkodzone są jego komponenty lub obudowa. W przypadku usterki skontaktować się z serwisem.
9. Czyścić agregat z oleju, błota i innych zanieczyszczeń.
10. Przedłużacze, kable zasilające i sprzęt elektryczny muszą być w dobrej kondycji. Nie używać urządzeń elektrycznych z uszkodzonym kablem zasilającym.
11. Magazynować agregat w suchym, dobrze wentylowanym pomieszczeniu i z opróżnionym bakiem.
12. Nie używać agregatu jeśli:
 - a. Silnik pracuje na zmienionych obrotach.
 - b. Jest spadek napięcia wyjściowego.
 - c. Dochodzi do przegrzewania się podłączonych narzędzi.
 - d. Pojawia się iskrzenie.
 - e. Gniazdko jest uszkodzone.
 - f. Silnik nie odpala.
 - g. Widoczny jest dym lub ogień.
 - h. W miejscu pracy panuje duża wilgoć lub pada deszcz.
 - i. Agregat nadmiernie wibruje.
 - j. Miejsce pracy nie ma odpowiedniej wentylacji (zamknięte obszary).
13. Regularnie sprawdzać, czy nie ma przecieków i uszkodzeń w układzie paliwowym - przetartych węży, brakujących zacisku lub uszkodzonej zakrętki baku. Przed rozpoczęciem pracy usunąć wszystkie usterki.
14. Nie tankować w pobliżu otwartego ognia ani sprzętu elektronicznego takiego jak elektronarzędzia, spawarki, szlifierki itp.
15. Tłumik i filtr powietrza muszą być zawsze w dobrym stanie. Ich prawidłowe działanie zapewnia ochronę przed pożarem.
16. Podczas pracy nie nosić luźnych ubrań ani biżuterii. Długie włosy zabezpieczyć. Luźne elementy mogą zaplątać się w ruchome elementy narzędzia.
17. Agregat musi osiągnąć obroty robocze zanim zostaną podłączone do niego urządzenia elektryczne. Urządzenia elektryczne należy odłączyć od agregatu przed wyłączeniem silnika.
18. Aby uniknąć uszkodzenia sprzętu zawsze pilnować, aby agregat był zatankowany gdy są podłączone do niego sprzęty elektryczne.
19. Nie umieszczać niczego w otworach wentylacyjnych, nawet gdy agregat nie jest używany ponieważ może to prowadzić do uszkodzenia agregatu oraz urazów.
20. Przed magazynowaniem zlać paliwo z baku, aby zapobiec przeciekom.
21. Nie podłączać agregatu do komercyjnych gniazdek sieciowych.
22. Nie podłączać agregatu do innych źródeł prądu takich jak sieci zasilające budynków.

23. Używać agregatu zgodnie z lokalnymi przepisami.
24. W przypadku używania przedłużaczy całkowita długość kabli o przekroju $1,5 \text{ mm}^2$ nie powinna przekroczyć 60 m, dla kabli o przekroju $2,5 \text{ mm}^2$ nie powinna przekroczyć 100m.

Zasady związane z elektrycznością

1. Sprzęt elektryczny podłączany do agregatu nie może być uszkodzony.
2. Nie podłączać agregaty do sieci elektrycznej budynków.
3. Ochrona przed porażeniem elektrycznym zależy od użytego bezpiecznika pasującego do agregatu. Jeśli dojdzie do spalenia się bezpiecznika, należy wymienić go na taki o identycznych parametrach jak fabryczne.
4. Używać jedynie elastycznych gumowych izolowanych kabli zgodnych z IEC245-4.
5. W przypadku używania przedłużaczy całkowita długość kabli o przekroju $1,5 \text{ mm}^2$ nie powinna przekroczyć 60 m, dla kabli o przekroju $2,5 \text{ mm}^2$ nie powinna przekroczyć 100 m.

Bezpieczeństwo związane z konserwacją

1. Przed rozpoczęciem prac konserwacyjnych wyłączyć agregat.
2. Przed rozpoczęciem prac konserwacyjnych upewnić się, że przypadkowe odpalenie agregatu nie jest możliwe.

V. SZCZEGÓŁOWE ZASADY BEZPIECZEŃSTWA

Benzyna oraz jej opary są niezwykle łatwopalne, wybuchowe i trujące. Pożar i eksplozja mogą być przyczyną poparzeń a nawet śmierci.

Podczas dolewania paliwa

- ⇒ Należy wyłączyć silnik i poczekać 2 minuty aż ostygnie przed odkręceniem nakrętki wlotu paliwa.
- ⇒ Bak należy napełniać na zewnątrz w dobrze wentylowanym pomieszczeniu.
- ⇒ Nie wolno nalewać paliwa ponad wyznaczony poziom. Aby pozostawić miejsce na rozszerzanie się paliwa, należy nalać benzyny poniżej początku szyjki wlewu.
- ⇒ Paliwo należy trzymać z dala od iskier, otwartego ognia, palników gazowych, ciepła i innych źródeł zapłonu.



- ⇒ Należy regularnie sprawdzać przewody paliwowe, zbiornik, nakrętkę, złącza pod kątem przecieków i uszkodzeń.
- ⇒ W razie rozlania paliwa należy je wytrzeć i poczekać chwilę aż wyparuje.
- ⇒ W razie połknięcia paliwa, wdychania jego oparów lub kontaktu paliwa z oczami, należy bezzwłocznie skontaktować się z lekarzem. W razie kontaktu paliwa z skórą lub ubraniami, należy natychmiast przemyć skórę wodą i zmienić ubranie.



Podczas odpalania silnika

- ⇒ Należy upewnić się, że świeca zapłonowa, tłumik, nakrętka paliwowa oraz filtr powietrza są prawidłowo osadzone na swoich miejscach.
- ⇒ Nie wolno odpalać silnika bez świecy zapłonowej.
- ⇒ Jeśli silnik jest zalany, należy ustawić dźwignię ssania w pozycję otwartą (OPEN/RUN) i przesunąć manetkę na wysokie obroty (FAST), następnie próbować odpalić silnik.

Podczas używania sprzętu

- ⇒ Nie wolno przechylać silnika pod kątem, który umożliwi wylanie się paliwa z baku.
- ⇒ Nie wolno dławić gaźnika w celu wyłączenia silnika.
- ⇒ Nie wolno włączać silnika gdy zdjęty jest filtr powietrza.

Podczas transportu sprzętu

- ⇒ Narzędzie należy transportować z pustym bakiem i zamkniętym zaworem paliwa.

Magazynowanie paliwa lub sprzętu z paliwem w baku

- ⇒ Należy przechowywać z dala od piecyków, bojlerów oraz innych sprzętów wydzielających duże ilości ciepła i mogących być przyczyną zapłonu paliwa.

Silnik wydziela tlenek węgla - bezwonny i bezbarwny trujący gaz. Wdychanie tlenku węgla może być przyczyną zasnienia, śpiączki a nawet śmierci.

- ⇒ Silnik należy odpalać oraz użytkować na dworze.

⇒ Nie wolno odpalać silnika w pomieszczeniach, nawet gdy otwarte są drzwi i okna.

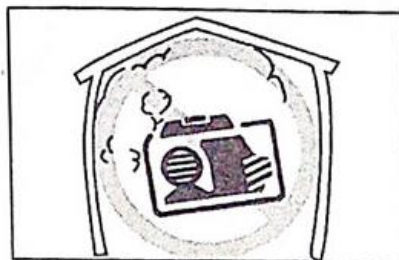

Pracujący silnik generuje ciepło. Elementy silnika, w szczególności tłumik, stają się bardzo gorące podczas pracy silnika. Kontakt części ciała z gorącymi elementami silnika może doprowadzić do poważnych poparzeń. Łatwopalne drobiny takie jak uschnięte liście, trawa i inne mogą zająć się ogniem.

- ⇒ Należy umieścić narzędzie w miejscu, w którym dzieci i osoby postronne mają utrudniony dostęp do silnika agregatu.
- ⇒ Nie wolno umieszczać substancji łatwopalnych w pobliżu agregatu.
- ⇒ Należy umieścić agregat minimum 1 m od ścian i innych obiektów ograniczających chłodzenie silnika (① - 1 m metr)
- ⇒ Nie należy używać silnika gdy jest on osłonięty plandeką.
- ⇒ Przed podniesieniem agregatu za rączkę, należy upewnić się że jest ona dobrze dokręcona. Agregat przenosić można jedynie za pośrednictwem rączki (②).
- ⇒ Agregatu należy używać jedynie w warunkach opisanych na tabliczce znamionowej. W razie warunków niestandardowych lub nieprawidłowego chłodzenia agregatu. Należy zmniejszyć obciążenie i skontaktować się z dystrybutorem.

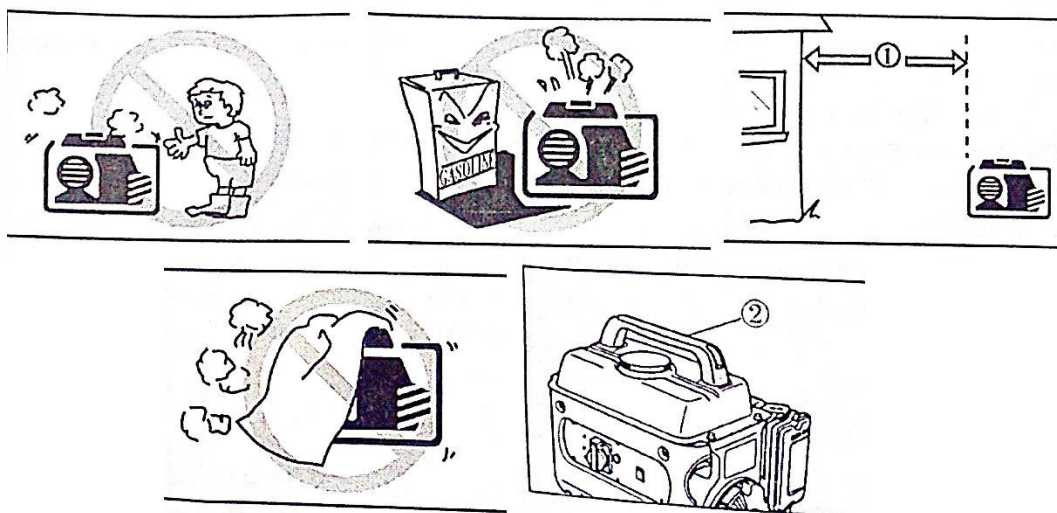

Informacje związane z podłączeniem

	<p>Nie należy podłączać agregatu do gniazd sieci komercyjnej.</p>
	<p>Nie wolno łączyć ze sobą dwóch agregatów.</p>

OSTRZEŻENIE Przed podłączeniem agregatu do sieci elektrycznej budynku, należy zamontować izolowany włącznik w skrzynce bezpiecznikowej budynku. Ta operacja musi być wykonana przez wykwalifikowanego elektryka. Włącznik jest punktem podłączenia do generatora i pozwala przełączanie pomiędzy zasilaniem z sieci a zasilaniem agregatu. Pomoże to zapobiec zasilaniu sieci przez generator gdy zasilanie sieciowe zostanie wyłączone w związku naprawą sieci lub montażem urządzeń elektrycznych. Gdyby w takim wypadku doszło do zasilania generatorem, personel serwisujący mógłby doznać porażenia prądem elektrycznym. Niezamontowanie izolowanego włącznika może doprowadzić także do uszkodzenia sieci elektrycznej oraz agregatu.

VI. DANE TECHNICZNE

Model	BP-50251
Napięcie	230 V
Moc szczytowa/ciągła	3.8 kW/3.1 kW
Częstotliwość	50 Hz
Tryb pracy	3 godz. pracy – 20 min. przerwy

Dane dotyczące poziomu hałasu

Zgodnie z normami ISO 8528-10, EN ISO 3744 i dyrektywą europejską 2000/14/EC.

Ciśnienie akustyczne	93 dB(A)
Moc akustyczna	89 dB(A)
Dokładność	K=0,9 dB(A)

Podane parametry odnoszą się do poziomu emisji i nie w każdych warunkach są to parametry bezpieczne. Mimo iż istnieje korelacja pomiędzy poziomem emisji a narażenia nie można używać jej jako wiarygodnego wyznacznika określającego potrzebę przedsięwzięcia dodatkowych środków bezpieczeństwa. Czynniki wpływające na rzeczywiste narażenie zależą od akustyki w miejscu pracy, innych źródeł hałasu oraz czasu pracy.

VII. CZĘŚCI I MONTAŻ

Agregat wyposażony jest w duży bak paliwa, wskaźnikiem poziomu oleju i alarmem niskiego poziomu oleju oraz opcjonalnie, w zależności od modelu, w rozruch elektryczny.

- | | |
|--------------------------------------|-----------------------------|
| 1. Wskaźnik poziomu oleju | 10. Filtr paliwa |
| 2. Nakrętka baku | 11. Zawór paliwa |
| 3. Gniazdko AC | 12. Filtr powietrza |
| 4. Bezpiecznik AC | 13. Dźwignia ssania |
| 5. Woltomierz | 14. Tłumik |
| 6. Nakrętka wlewu oleju z miernikiem | 15. Świeca zapłonowa |
| 7. Włacznik silnika | 16. Terminal
uziemiający |
| 8. Kurek upustowy | 17. Gniazdko DC |
| 9. Rączka startera | 18. Bezpiecznik DC |

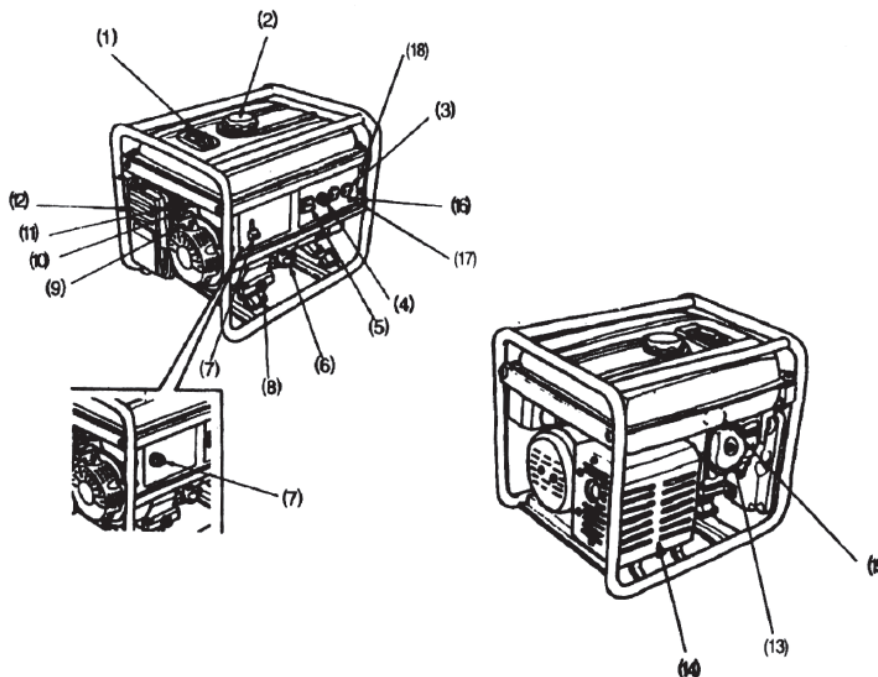

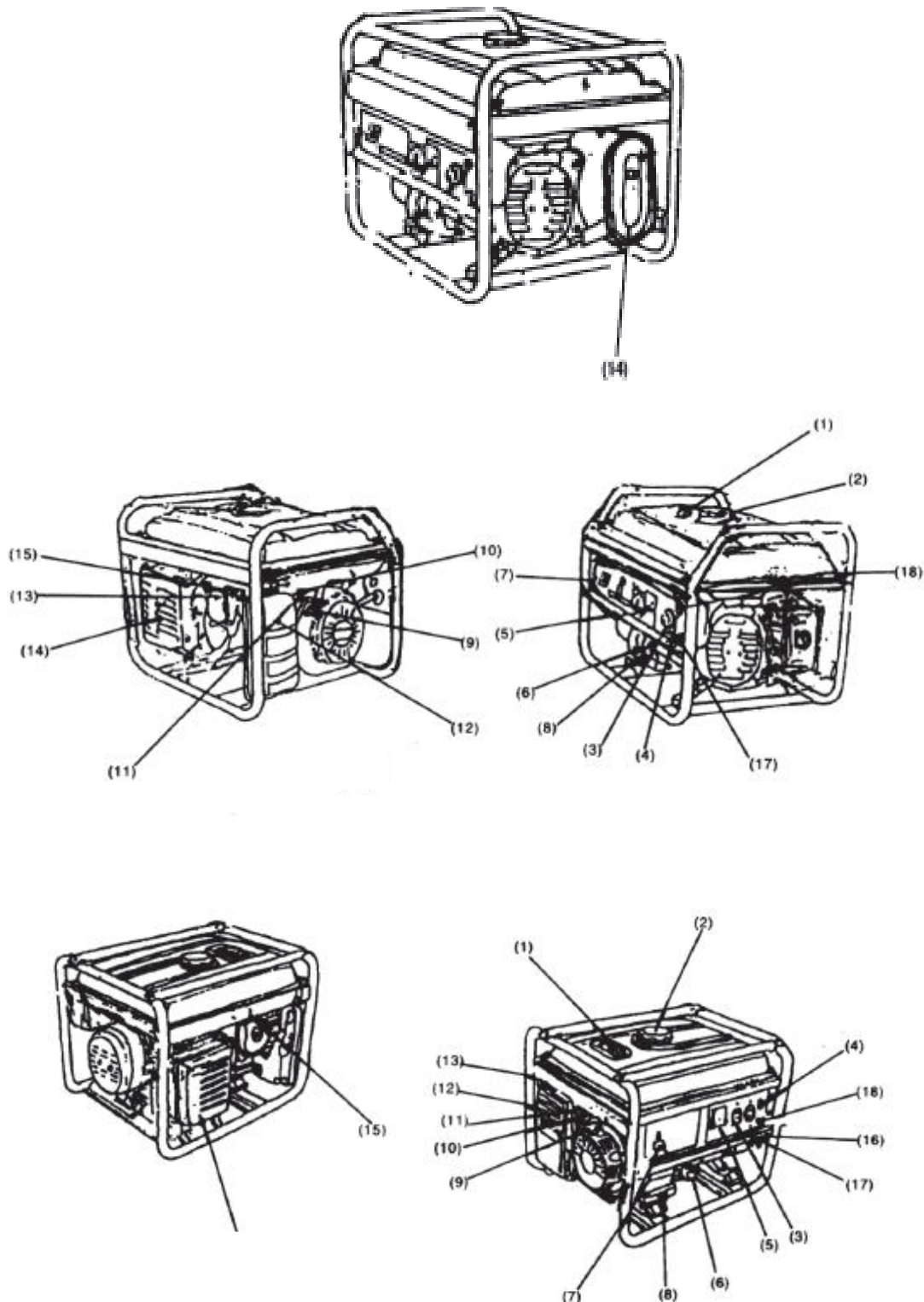

VIII. CZYNNOŚCI PRZED ROZPOCZĘCIEM PRACY

Sprawdzanie poziomu oleju

Kontrola narzędzia powinna odbywać się, gdy narzędzie jest wyłączone i umieszczone na podłodze.

1. Odkręcić zakrętkę wlewu oleju i wyciągnąć ją wraz z wskaźnikiem zanurzeniowym. Wyczyścić wskaźnik suchą szmatką.

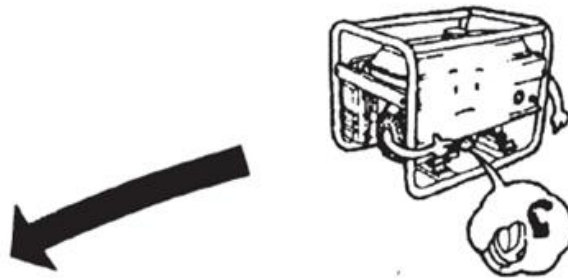

2. Włożyć wskaźnik zanurzeniowy do zbiornika oleju poprzez otwór wlewu oleju,



3. Jeśli poziom oleju jest poniżej dolnego znacznika na wskaźniku, należy uzupełnić jego poziom. Nie dolewać oleju ponad górny znacznik na wskaźniku.

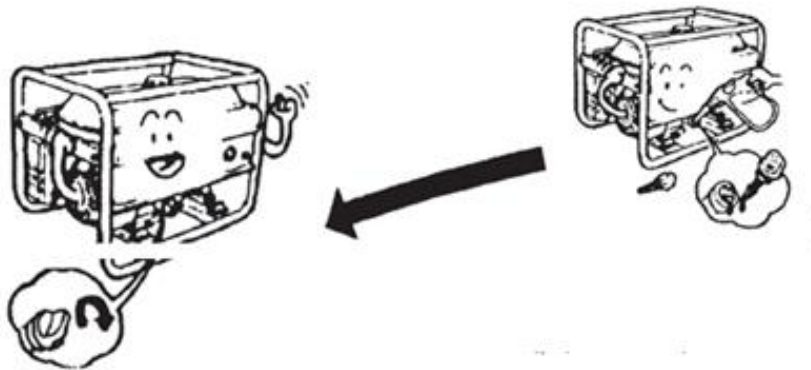

4. Dokręcić zakrętkę wlewu oleju.

Poziom paliwa

1. Sprawdzić poziom paliwa.
2. Jeśli poziom paliwa jest zbyt niski, odkręcić nakrętkę baku i dolać paliwa do poziomu zagięcia filtra. **UWAGA!** Nie nalewać paliwa ponad poziom.

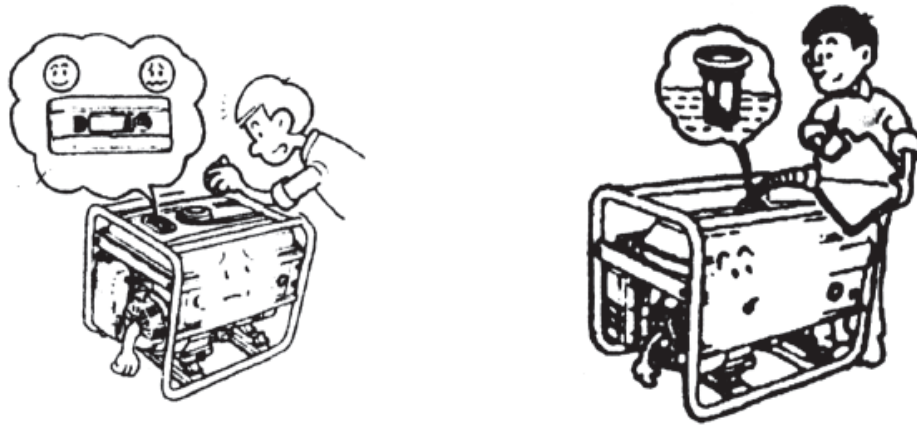

3. Zakręcić nakrętkę wlewu

Filtr powietrza

1. Zdjąć osłonę filtra.
2. Sprawdzić, czy element filtrujący jest czysty i nieuszkodzony.

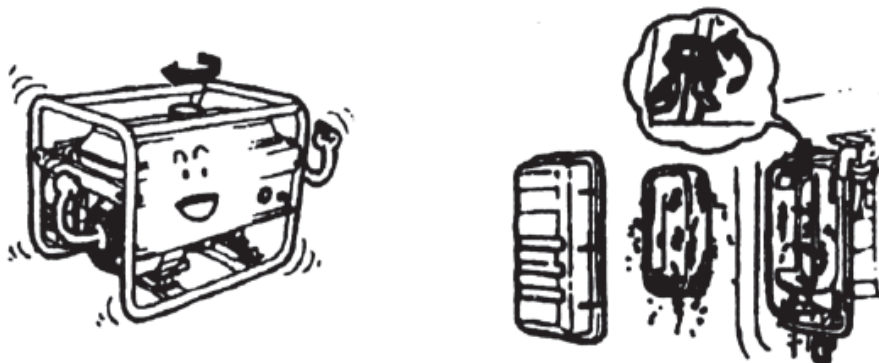

3. Jeśli element filtrujący jest brudny, należy go wyczyścić:
 - Wypłukać filtr w rozpuszczalniku.
 - Wycisnąć do sucha.
 - Nałożyć kilka kropli oleju maszynowego.
 - Wycisnąć nadmiar oleju.
4. Zamontować element filtrujący i założyć osłonę filtra.

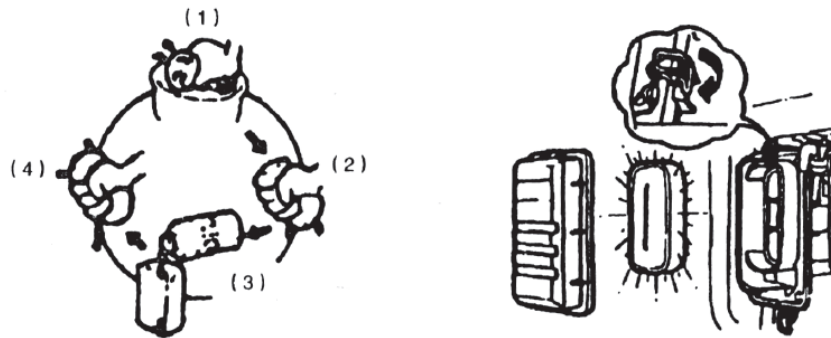

Akumulator (jedynie modele z rozruchem elektrycznym)

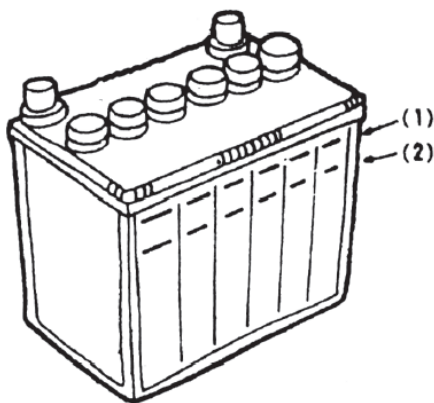

Upewnić się, że poziom elektrolitu jest pomiędzy dolnym a górnym wskaźnikiem.

1. Górny limit
2. Dolny limit

IX. URUCHAMIANIE AGREGATU

Rozruch ręczny

1. Odłączyć wszystkie urządzenia od gniazdka agregatu.
2. Wyłączyć bezpiecznik AC

Otworzyć zawór paliwa

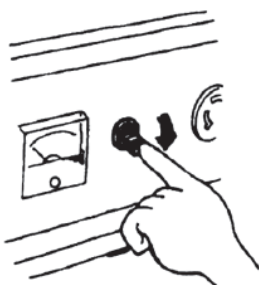

3. Ustawić dźwignię ssania w pozycję zamkniętą "CLOSE".

UWAGA! Nie zamykać dźwigni ssania przy odpalaniu rozgrzanego silnika.

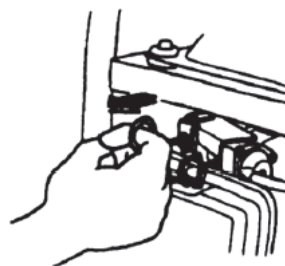

4. Włączyć agregat przy pomocy włącznika.



5. Powoli pociągnąć za rączkę linki startera aż do poczucia oporu. Po poczuciu oporu pociągnąć gwałtownie za linkę. **UWAGA!** Po pociągnięciu nie puszczać linki startera. Kontrolować powrót linki dłonią.
6. Gdy silnik się rozgrzeje ustawić dźwignię ssania w pozycję otwartą "OPEN".

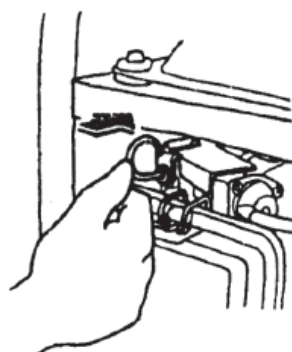
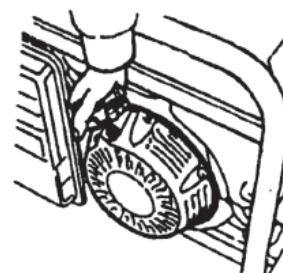

Rozruch elektryczny

1. Odłączyć wszystkie urządzenia od gniazdka agregatu.
2. Wyłączyć bezpiecznik AC Otworzyć zawór paliwa

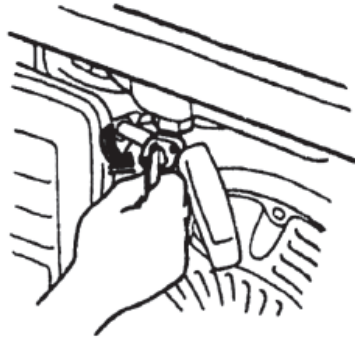
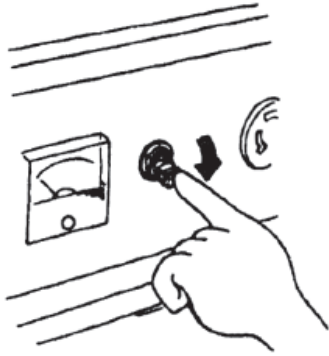

3. Ustawić dźwignię ssania w pozycję zamkniętą "CLOSE".
 UWAGA! Nie zamykać dźwigni ssania przy odpaleniu rozgrzanego silnika.

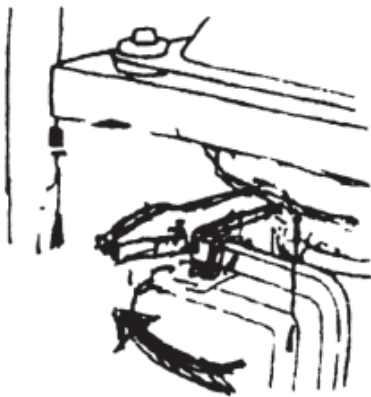

4. Przekręcić elektryczny włącznik silnika

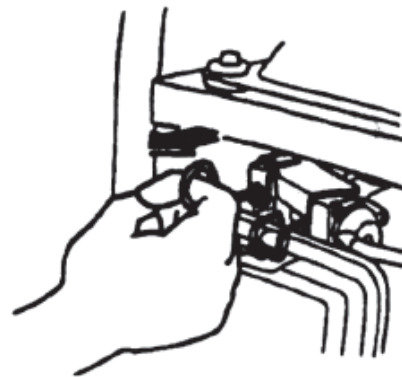

5. Zwolnić włącznik od razu po odpaleniu silnika



7. Gdy silnik się rozgrzeje ustawić dźwignię ssania w pozycję otwartą "OPEN".

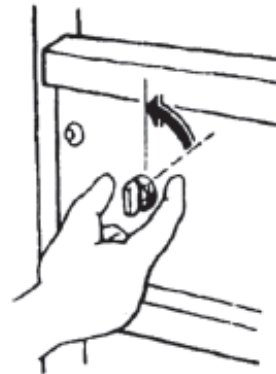



X. OBSŁUGA AGREGATU

Aby zachować agregat w optymalnej kondycji należy przestrzegać poniższych zasad.

UWAGA! Agregat należy uziemić.

- ✓ Całkowita moc podłączonych narzędzi nie może przekraczać mocy roboczej agregatu.
- ✓ Narzędzia elektryczne napędzane silnikiem potrzebują dużej mocy rozruchowej. Należy odnieść się do poniższej tabeli z celu weryfikacji mocy podłączanego urządzenia.

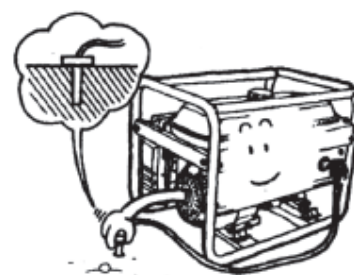

Urządzenie	[W]		Urządzenie	Przykład		
	Startowa	Znamionowa		Urządzenie	Startowa	Znamionowa
Żarówki Urządzenia grzewcze	X1	X1	 	 Żarówka 100W	100[W]	100[W]
Świetlówka	X2	X5	 Świetlówka	 Świetlówka 40W	80[W]	80[W]
Urządzenia napędzane silnikiem	X3-5	X2	 	 Lodówka 150W	450- 750[W]	300[W]

Jeśli do agregatu podłączone są 2 urządzenia jednocześnie należy najpierw podłączyć narzędzie o większym zapotrzebowaniu.

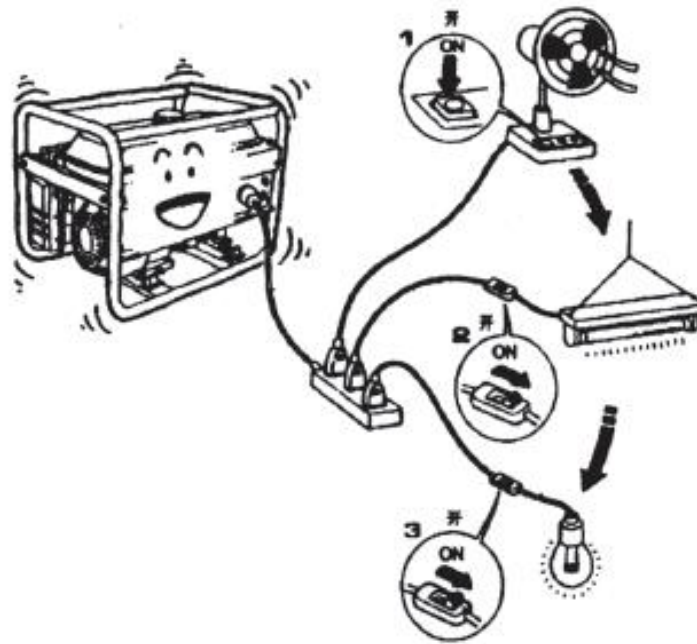

WAŻNE

- ✓ Podłączenie akumulatora do sieci domowej może być wykonane jedynie przez wykwalifikowanego elektryka.
- ✓ Złe podłączenie akumulatora może prowadzić do jego uszkodzenia a nawet pożaru.

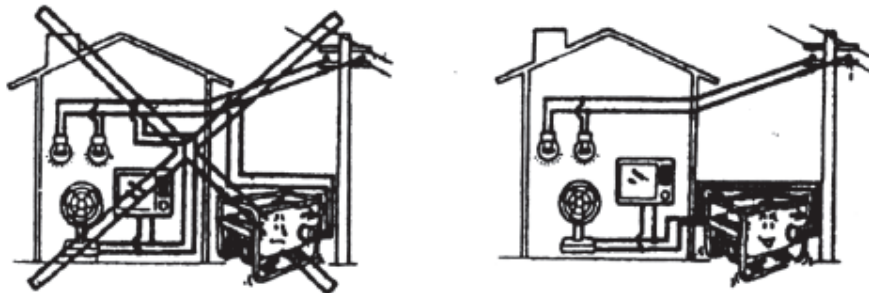

Podłączanie narzędzi

1. Odpalić silnik
2. Upewnić się, że na woltomierzu pojawił się odczyt napięcia
3. Podłączyć urządzenie

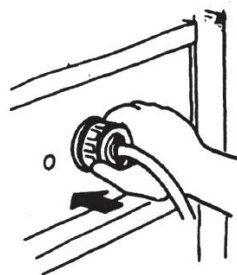

4. Załączyć bezpiecznik AC

WAŻNE: Przeciążenie doprowadzi do przełączenia się bezpiecznika. W takim przypadku należy zmniejszyć obciążenie agregatu i włączyć go ponownie po kilku minutach.

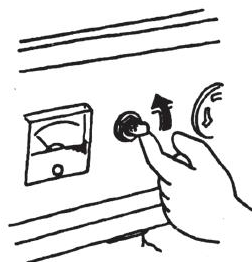

XI. ZATRZYMYWANIE SILNIKA

1. Odłączyć wszystkie urządzenia i wyłączyć bezpiecznik AC.



2. Wyłączyć silnik przełącznikiem.

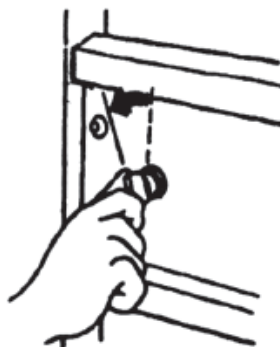
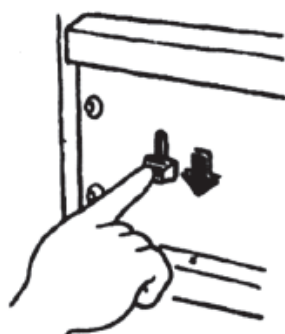

Rozruch elektryczny

3. Zamknąć zawór paliwa

WAŻNE! Jeśli potrzebne będzie natychmiastowe zatrzymanie silnika należy wyłączyć agregat przełącznikiem (ustawić go w pozycję OFF).



XII. KONSERWACJA



Sprawdzić



Wymenić



Wyczyścić

Sprawdzić i
wyregulować

			1 miesiąc pracy	3 miesiąc pracy	6 miesiąc pracy	Rok	strona
Sprawdzić olej silnikowy							P.5
Wymenić olej silnikowy							P.11
Sprawdzić filtr powietrza							P.6
Wyczyścić filtr powietrza							P.4
Sprawdzić sitko nakrętki baku							P.13
Sprawdzić poziom elektrolitu							P.7
Świeca zapłonowa							P.16
Szczelina zaworu powietrza							-
Wyczyścić głowicę cylindra							-
Wyczyścić bak			Wymenić co 3 lata				-

Wymiana oleju

1. Otworzyć wlew oleju.
2. Odkręcić kurek upustowy oleju i zlać stary olej.
3. Zakręcić mocno kurek upustowy.
4. Nalać świeży olej do zbiornika i sprawdzić poziom oleju.
5. Zakręcić nakrętkę wlewu oleju.

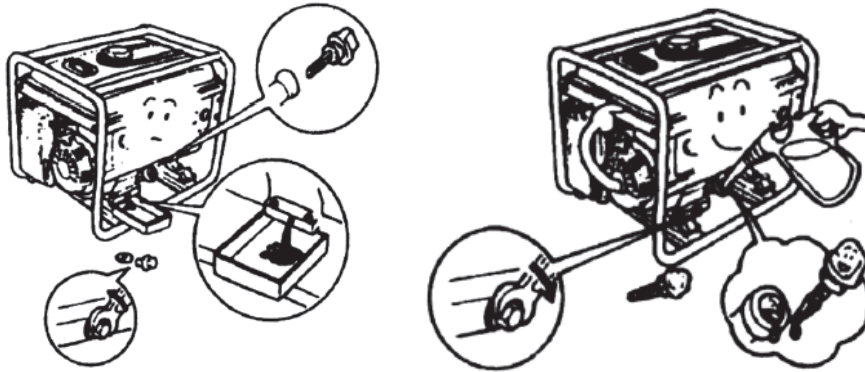

Świeca zapłonowa

1. Odkręcić kapturek świecy zapłonowej.
2. Wyjąć świecę zapłonową.
3. Oczyszczyć świecę z osadu węglowego.
4. Sprawdzić szczelinę świecy.

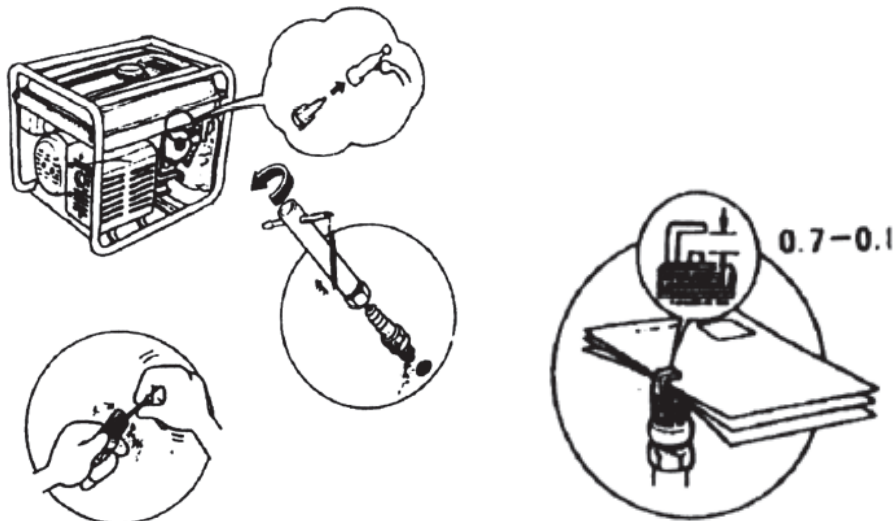

5. Zamontować ponownie świecę i kapturek świecy



Sitko nakrętki baku

1. Zamknąć zawór paliwa
2. Odkręcić nakrętkę ustalającą i sitko filtrujące.
3. Wyczyścić zakrętkę i sitko.
4. Zamontować ponownie nakrętkę i sitko.



XIII. MAGAZYNOWANIE

1. Złać paliwo z baku.
2. Wyczyścić nakrętkę i sitko.
3. Złać paliwo z gaźnika.

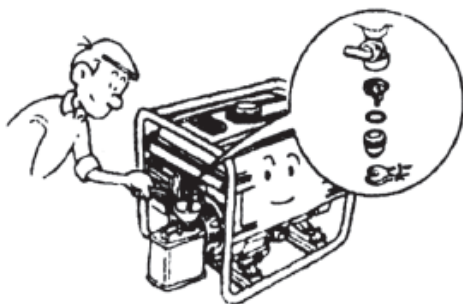

4. Odkręcić nakrętkę wlewu oleju i kurek upustowy. Złać olej.

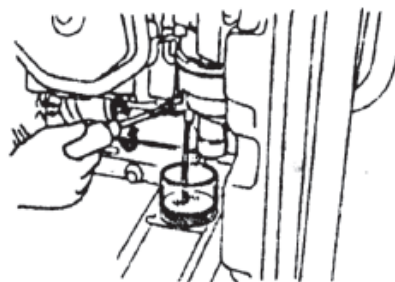

5. Zakręcić kurek upustowy i wlać świeży olej do zbiornika do górnego znacznika poziomu oleju.

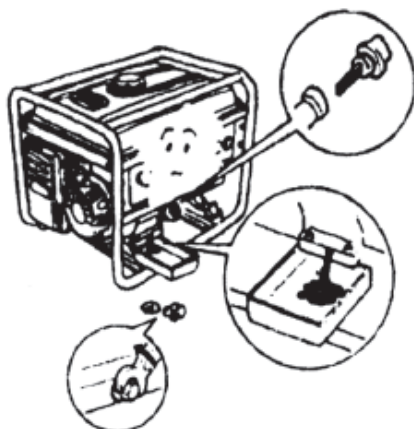

6. Powoli pociągnąć za rączkę linki startera aż do poczucia oporu

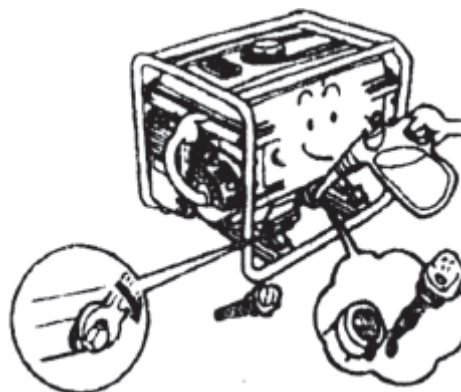

7. Umieścić agregat w suchym pomieszczeniu

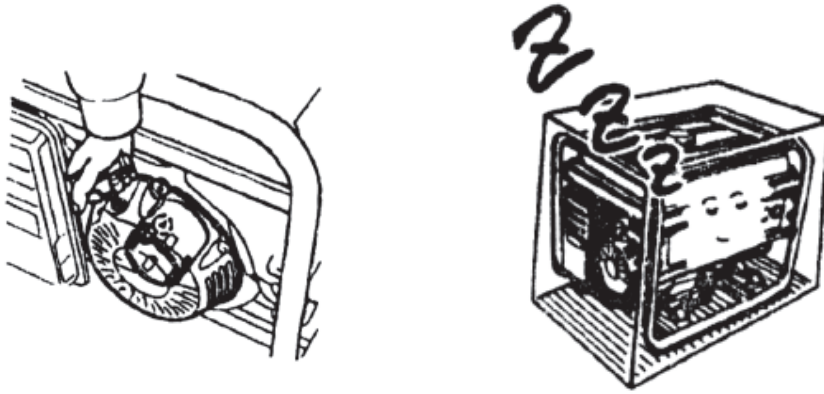

XIV. ROZWIĄZYWANIE PROBLEMÓW

Silnik nie włącza się

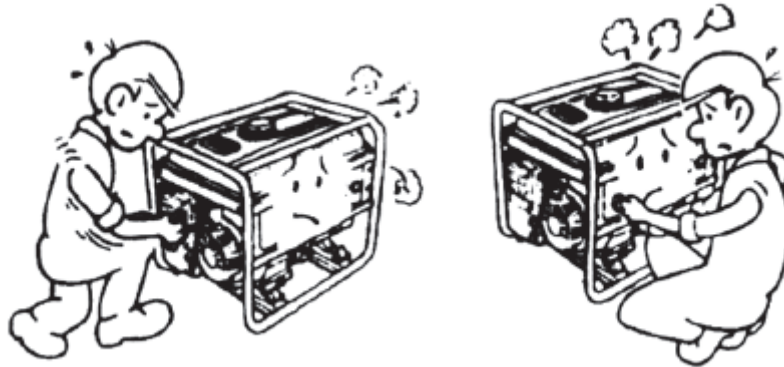

1. Sprawdzić poziom paliwa.

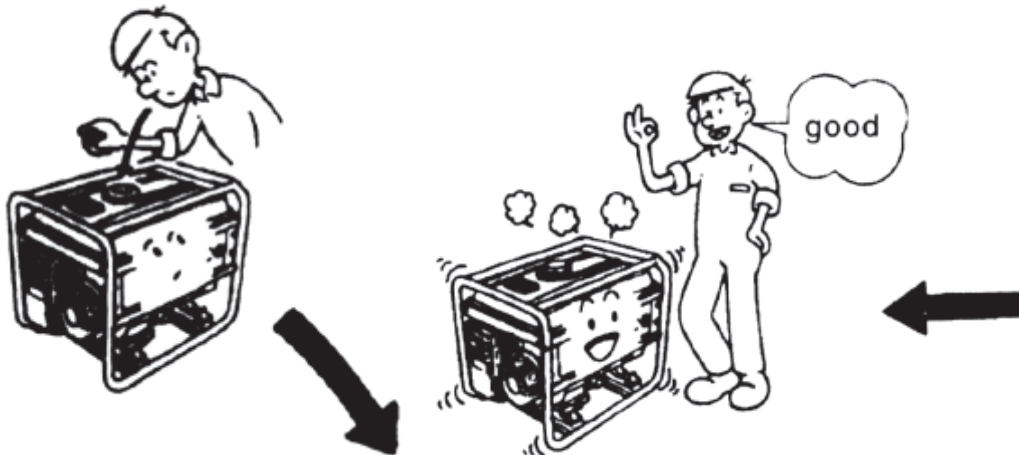

2. Sprawdzić poziom oleju silnikowego

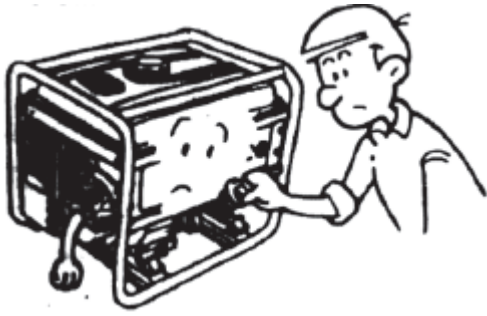

Sprawdzić świecę zapłonową

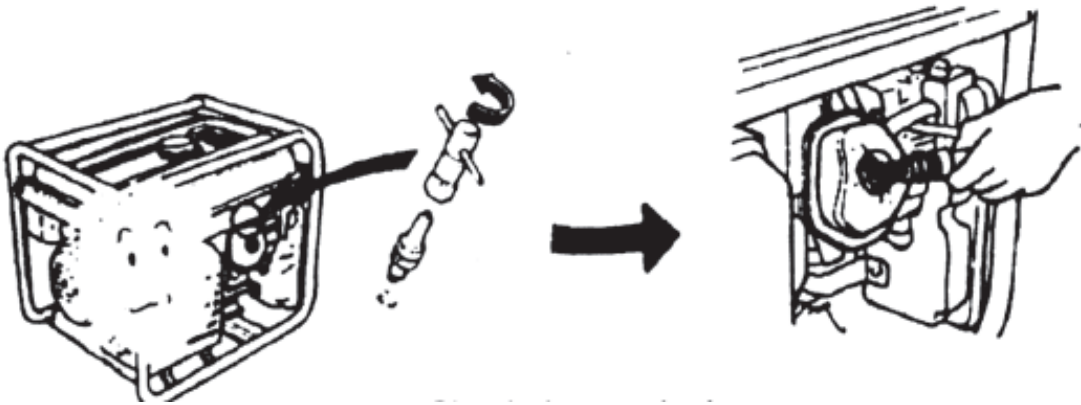

Nie ma napięcia

Sprawdzić bezpiecznik

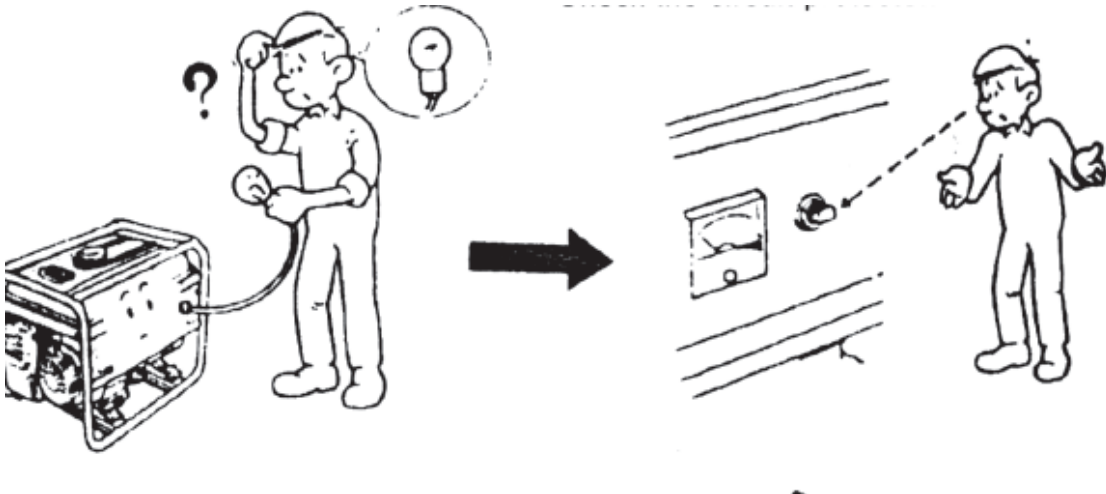

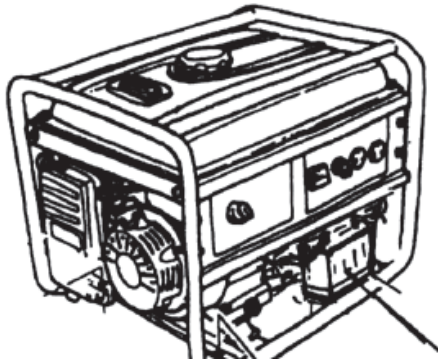
XV. MODELE Z ROZRUCHEM ELEKTRYCZNYM**Akumulator**

Przed włączeniem agregatu zamocować półkę akumulatora w pozycji "a" przy pomocy 2 śrub (#M8X 23mm).

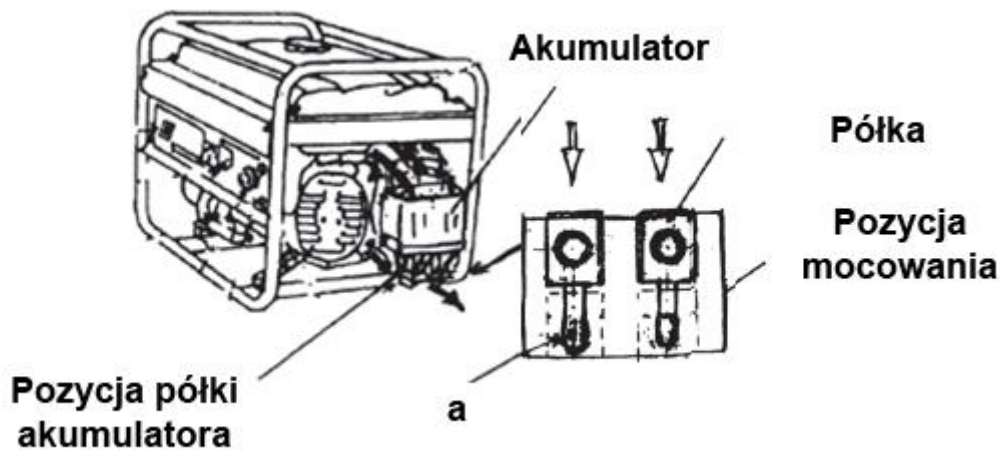
**XVI. OCHRONA ŚRODOWISKA**

Zakaz wyrzucania narzędzia wraz z innymi odpadami gospodarstwa domowego.

Nie wolno wyrzucać zużytego narzędzia z odpadami gospodarstwa domowego. Narzędzie należy zutylizować w przeznaczonym do tego zakładzie zajmującym się utylizacją i recyklingiem elektro-śmieci.

Elektrośmieci (czyli Zużyty Sprzęt Elektryczny i Elektroniczny) to popsute, od dawna nieużywane, już niepotrzebne urządzenia elektryczne i elektroniczne, działające kiedyś na prąd lub na baterie – zepsute komputery, zabawki i gadżety elektroniczne, stare pralki, lodówki, a także zużyte świetlówki. Klasyfikowane są one jako odpady niebezpieczne, ponieważ zawierają trujące substancje.

XVII. DEKLARACJA ZGODNOŚCI**DEKLARACJA ZGODNOŚCI**

według ISO/IEC Guide 22 i EN 45014

Nazwa producenta: BASS SP. Z O.O
Adres producenta: Al. Krakowska 60, Mroków 05-552 poczta Magdalenka

DEKLARUJEMY, ŻE PRODUKT JEST ZGODNY Z NORMAMI UNII EUROPEJSKIEJ

Nazwa produktu: Agregat prądowórczy
(oznaczona znakiem towarowym BASS POLSKA)

Model (oznaczenia handlowe): BP-50251

Parametry produktu: Napięcie: 230 V
Moc: 3100/3800 W
Praca ciągła: S2 120 min – przerwa 15 min.

Deklaracja: Wyrób do którego odnosi się niniejsza deklaracja spełnia wymagania Dyrektyw WE:

2006/42/WE
2004/108/WE
2011/65/UE RoHS

Według norm: PN-EN 601000-6-1:2007
PN-EN 55012:2007/A-A1:2009

Osoba odpowiedzialna za sporządzenie i przechowywanie dokumentacji technicznej:

Marek Belniak

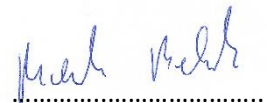

Marek Belniak

Mroków, 07.05.2015